

TENNIS DERRIKS

AANLEG, ONDERHOUD EN RENOVATIE VAN TENNIS-, PADEL-, EN SPORTVELDEN

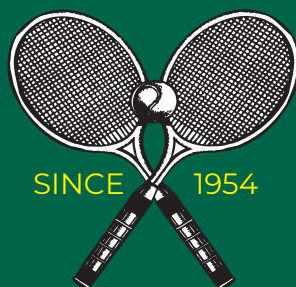

CATALOGUS TENNISBIJHORIGHEDEN



POST- AND NET DIMENSIONS

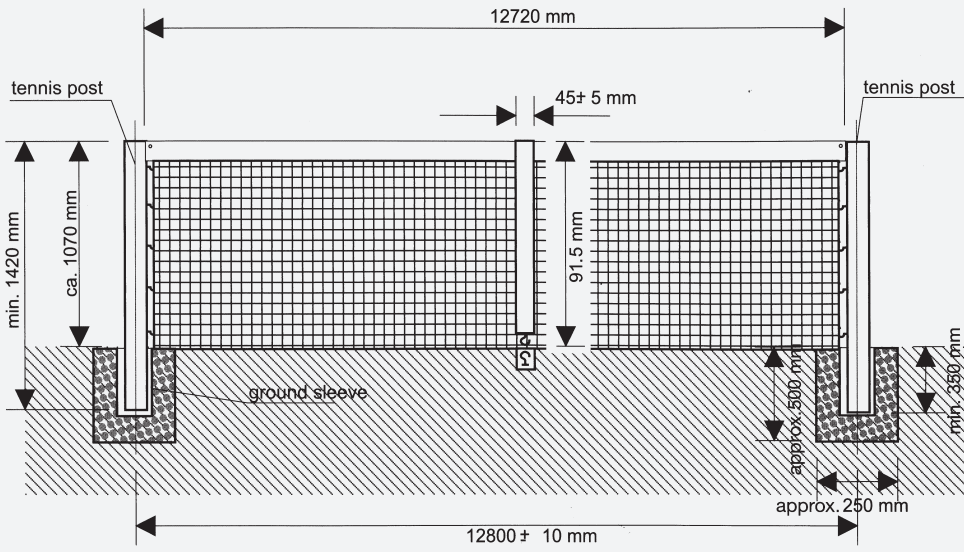

COURT DIMENSIONS

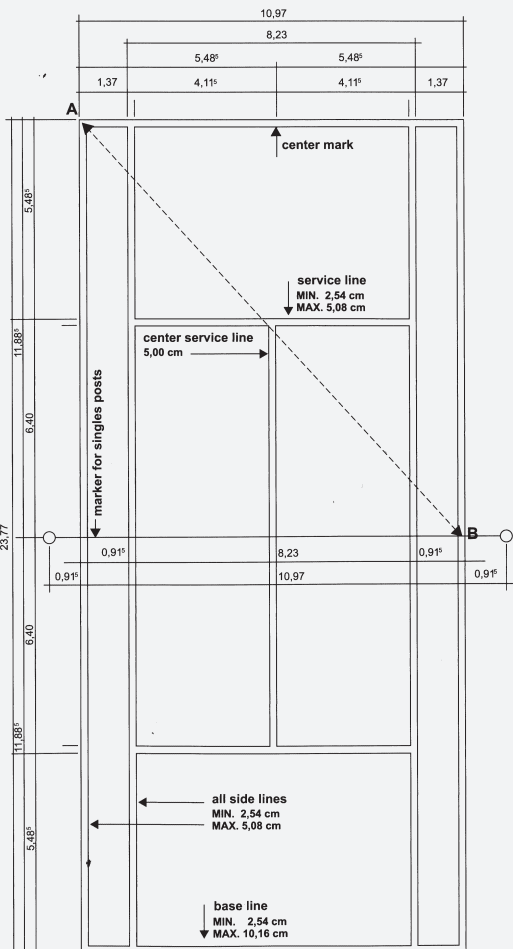

TOURNAMENT COURT DIMENSIONS

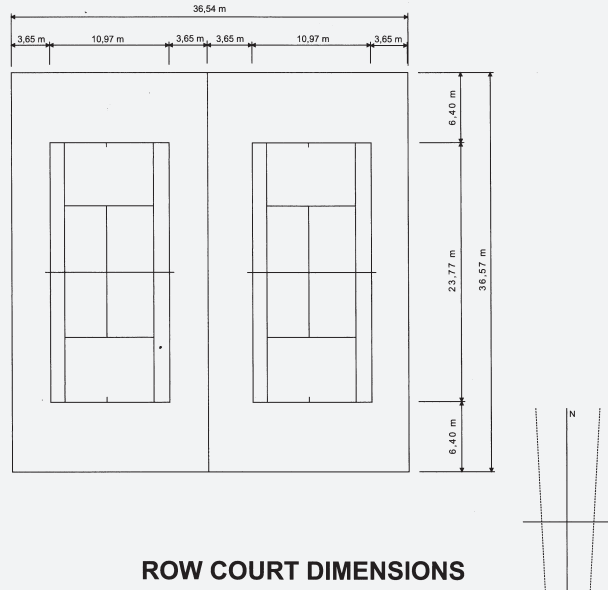

ROW COURT DIMENSIONS

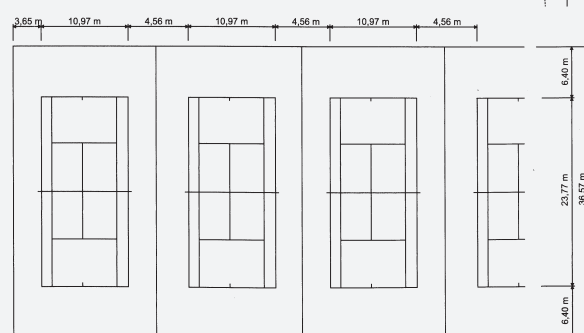

JESSERENPLEIN 4 - 3840 BORGLOON
TEL. 012 741 541

KEIZERLAAN 24 · 1000 BRUSSEL
TEL. 02 503 35 42

e-mail: info@derriks-sport.be
www.derriks-sport.be

Waarde Sportvrienden,

Wij hebben het genoegen U onze catalogus van tennisuitrusting en onderhoudsmaterieel voor tennisbanen voor te stellen.

Het voorgestelde materieel is steeds van de beste kwaliteit en door ervaren vaklui uitgekozen om zo doeltreffend mogelijk aangewend te kunnen worden.

Ons bedrijf, dat opgericht werd in 1954, wordt nog steeds bekroond door een jaarlijks toenemend aantal klanten.

Indien u bepaalde specifieke vragen of verwachtingen heeft, houden wij ons graag te uwer beschikking en zullen deze met de meeste zorg beantwoorden.

Hopend U hiermede van dienst te zijn, verblijven wij,

Met sportieve groeten,



Guy DERRIKS

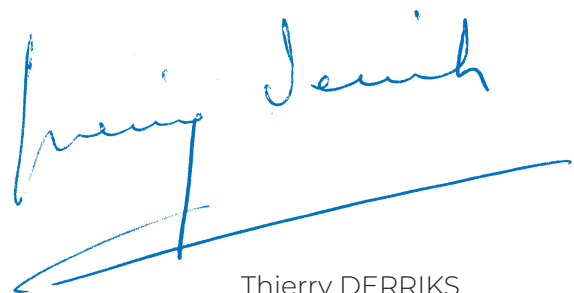

Thierry DERRIKS

NETPALEN



REF. 10101

Tennis netpalen

Vierkant 80 x 80
Met afgeronde hoeken.
Voorzien van een
ingebouwd spansysteem.
Uit aluminium. Kleur: wit

REF. 10105

Vervang sleutel voor netpalen

REF. 10102 **Bodemhuls**



REF. 10103

Tennis netpalen

Rond Ø 83
Speciaal profiel met
ingebouwd spansysteem.
Zeer stabiel.
In aluminium.
Kleur: aluminium grijs

REF. 10105

Vervang sleutel voor netpalen

REF. 10104

Bodemhuls

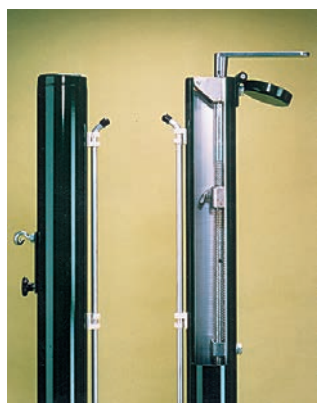

REF. 10107

Netpalen voor mini-tennis

Met bodemhuls.
In aluminium
Ø83 mm - 80 cm hoogte

Onderdelen netpalen



REF. 10109 **Stel schroeven voor netpalen**

REF. 10110 **Spansysteem voor netpalen**

REF. 10111 **Spanstaven voor netpalen** Per paar

REF. 10112 **Deksel voor bodemhuls rond**

REF. 10113 **Deksel voor bodemhuls vierkant**



REF. 10106

Tennisnetpalen slee model

Zonder grondbussen bevestiging op de grond.
Met schroefstelsel. Voorzien van ingebouwd
spansysteem. Uit aluminium.



REF. 10108

Netpaal Edwards - Eik

Deze traditionele
eikenhouten tennispalen
worden wereldwijd gebruikt
zoals ook o.a. op Wimbledon



REF. 10114

Enkelspelpaaltjes

in aluminium met voetjes.

TENNISNETTEN

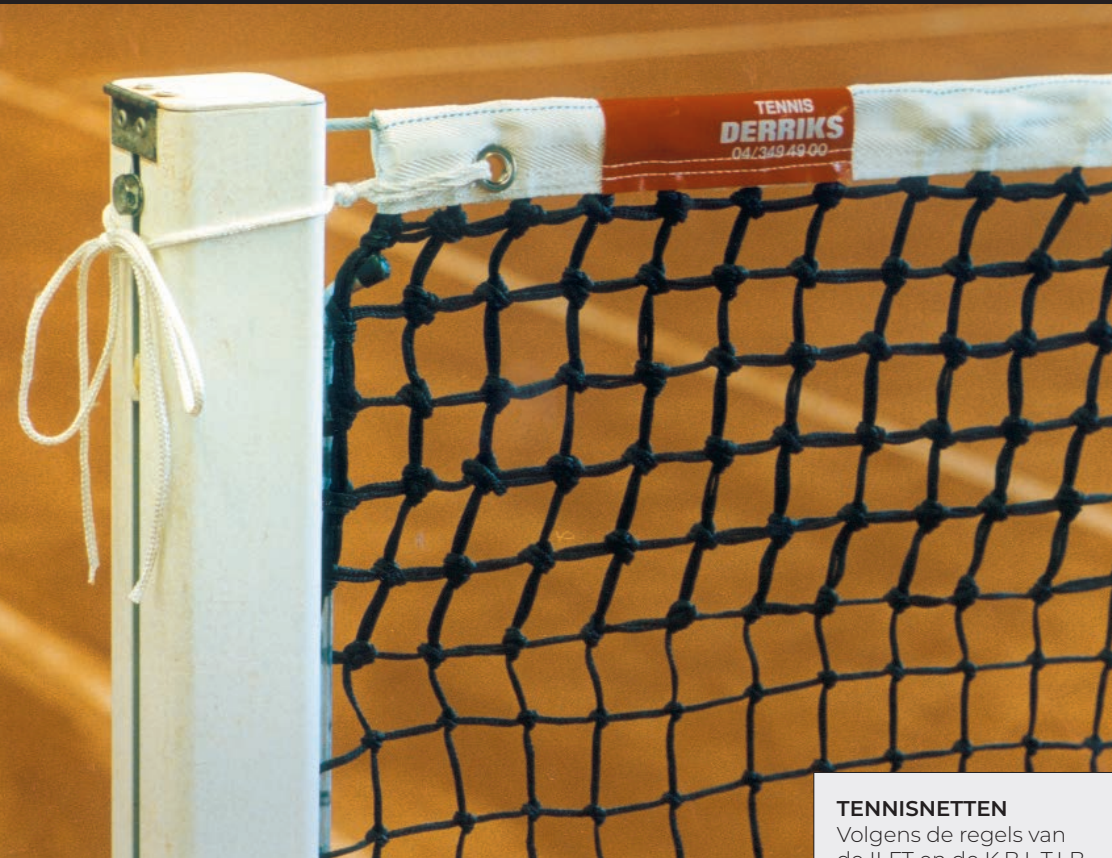

REF. 10201

Tennisnet dubbele topmazen

In 3,5 mm Ø gevlochten polyethyleen touw met 5 dubbele topmazen. Versterkt aan de zij-en onderkant. Kleur: zwart

REF. 10205

Idem REF. 10201 in het groen



Netpaal Edwards REF. 10108

TENNISNETTEN

Volgens de regels van de ILFT en de K.B.L.T.L.B. zijn de afmetingen van een standaardnet voor dubbelspel veld 12.72 m x 1.07 m. in Engelse voet volgens DIN 7895 is dit 42 x 3.5 ft. Bovenzoom in gecoat zuiver poleysterweefsel, uiterst duurzaam, UV-bestendig, staaldraadkabel met PVC kous, 13.20 m lang, passend op alle paalstellen.

De gevlochten draad en de vierkante mazen maken van een DERRIKS-Tennisnet niet alleen een nuttig (betere zichtbaarheid) maar ook een mooi produkt. Alle tennisnetten kunnen, tegen méérprijs, ook in enkelspel veld geleverd worden.

Tennisnetten zonder dubbele topmazen laten een beter zicht toe. Daarom worden de internationale tennisturnooin meestal met netten zonder dubbele topmazen gespeeld.

REF. 10203

Mini tennisnet

Spantouw inbegrepen.
Net uit polyproyleen multifil.
Ø 2,5mm- Lengte 600 cm -
Hoogte 80 cm

REF. 10204

Midi tennisnet

Spantouw inbegrepen
Net uit polyproyleen multifil.
Ø 2,5mm- Lengte 900 cm -
Hoogte 80 cm

REF. 10202

Tennisnet met enkele topmazen

In 3 mm Ø gevlochten polyethyleen touw.
Enkele topmazen.
Versterkt aan de zij-en onderkant.
Kleur: zwart



REF. 10207

Set voor kindertennis

Gemakkelijk en vlot in elkaar te zetten. Stabiliteit wordt verzekerd door de brede voeten. Dankzij het zelfspannende systeem wordt een optimale netspanning behouden. In aluminium. Handig op te bergen in een praktische tas. Lengte 610 cm - Breedte 85 cm

REF. 10208

Vervangnet

Voor REF. 10207

Tennisnetten in niet-standaard afmetingen en andere kleuren kunnen op aanvraag geleverd worden. Belangrijk: indien een langere staaldraadkabel gewenst, gelieve dit bij de bestelling te vermelden.

BORSTELS



REF. 10301

Tennisborstel Arenga

Ideaal als u uw gravel egaal over de baan wil verdelen.
Netbeschermers aan de beide zijden van de borstel.
Middelharde borstelharen. Breedte 200 cm

REF. 10302 **Vervangborstel** Voor REF. 10301 - Breedte 50 cm

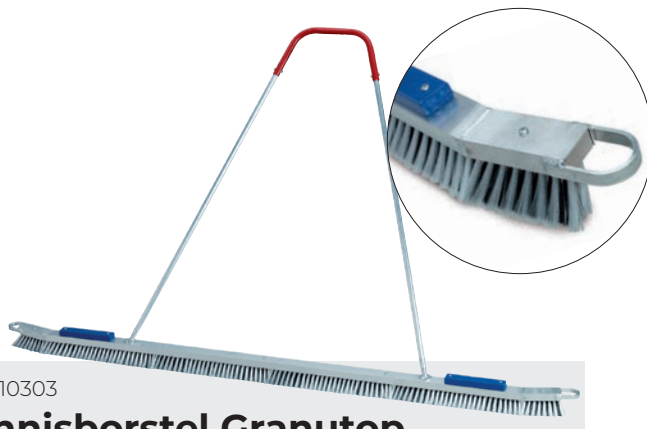

REF. 10303

Tennisborstel Granutop

Voor verdeling van rubbergranulaat op kunststofbanen.
Breedte 200 cm

REF. 10304 **Vervangborstel** voor REF. 10303 -
Breedte 200 cm

REF. 10307 **Vervangsteel** Voor REF. 10301, 10303, 10305,
10410, 10509



REF. 10305

Tennisborstel Kunstgras en Redcourt

2 extra gewichten voor een evenwichtige stabiliteit.
Breedte 200 cm.

REF. 10306 **Vervangborstel** voor REF. 10305
Breedte 50 cm



REF. 10308

Driehoekige borstel

100 cm x 100 cm x 100 cm

REF. 10309 **Vervangborstel** voor REF. 10308
Lengte 100 cm - Breedte 10 cm



REF. 10310

Gravelvlakker

Zeer handig om oneffenheden in gravel weg te werken

HARKEN EN SCHRAPER



REF. 10401
Houten schraper met zaagblad
Met 3 zijden.
Met zaagblad. Ideaal om het plein te verluchten.
Breedte: 70 cm



REF. 10402
Aluminium Schraper met zaagblad
Voorzien van een getande rei.
Alternatief voor de houten hark
Breedte: 70 cm

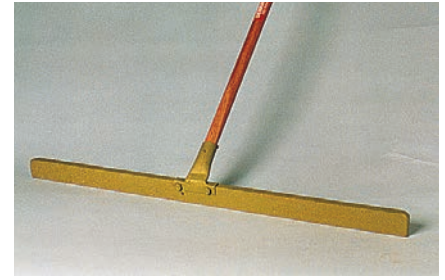

REF. 10404
Houten schraper
Degelijk hard hout.
Onmisbaar voor het dagelijks onderhoud van uw gravelbanen.
Gemakkelijk hanteerbaar omwille van zijn gering gewicht.
Breedte: 80 cm

REF. 10415 **Vervangsteel**
Lengte 170 cm - Ø 28 mm
voor REF. 10401, 10402,
10404, 10405, 10406,
10412, 10413, 10414.

REF. 10403 **Vervangzaagblad**
Voor REF. 10401 en 10402

REF. 10406 **Aluminium schraper**
Idem REF. 10404 maar in aluminium



REF. 10405
IJzeren schraper
Om harde oneffenheden uit te vlakken.
Breedte: 80 cm



REF. 10407
Smalle schop
Voor het reinigen van afvoergeulen.
Breedte: 10 cm

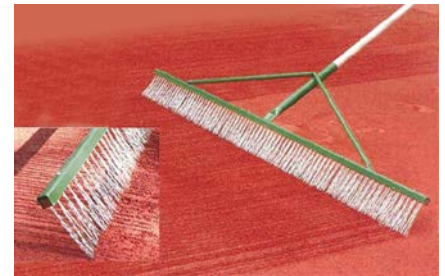

REF. 10408
Staaldraadbezem
Zeer geschikt om gravelbanen op te ruwen en de vlakheid te bevorderen.
Breedte: 200 cm



REF. 10410
Brede Staaldraadbezem
Breedte: 200cm

REF. 10409 **Vervangborstel**
Voor REF. 10408
Lengte: 200 cm



REF. 10412
Aluminium schraper getand
Voor losharken van harde korst en verluchten van plein.
Breedte: 80 cm



REF. 10413
Stalen schraper glad
Met profiel. Voor onderhoud van pleinen.
Breedte: 80cm



REF. 10411
Staaldraadbezem dubbel
Voor gebruik achter een trekker.
Breedte: 200cm



REF. 10414
Rubberen hark
Voor het verwijderen van bladeren.

SLEEPNETTEN

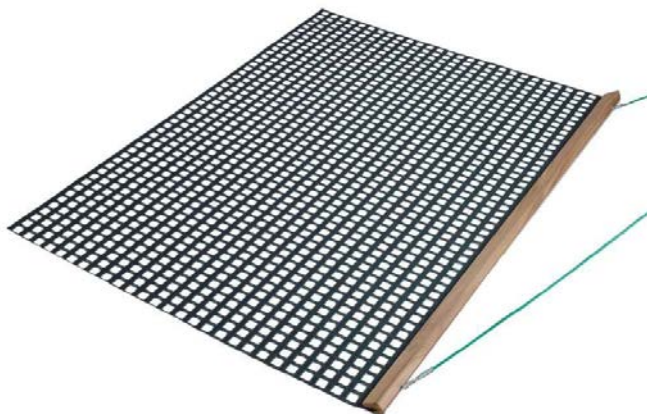

REF. 10501

Tennissleepnet

In gerecycleerd polyesterweefsel met 2 x 2 cm mazen. De kleine maaswijdte maakt de korrelspreading nog efficiënter zonder dat een dubbel weefsel nodig is. Netafmetingen: 190 cm x 150 cm



REF. 10506

Vervang hardhouten balk

Voor REF. 10501 -
Breedte: 190 cm

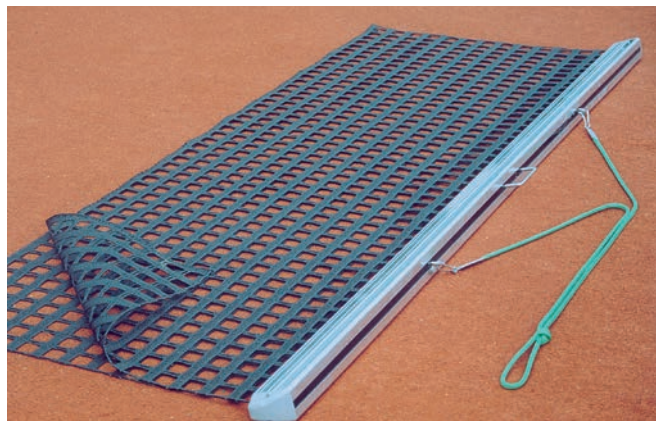

REF. 10502

Sleepnet Optiplan

Dubbel sleepnet met verzwaarde aluminium balk. Netafmetingen: 200cm x 75 cm



REF. 10503

Vervangnet

Voor REF. 10501
Per stuk.
2,00m x 150 cm
Kleur: zwart

REF. 10504

Vervangnet

Voor REF. 10501
Per rol
30,00m x 150 cm
Kleur: zwart

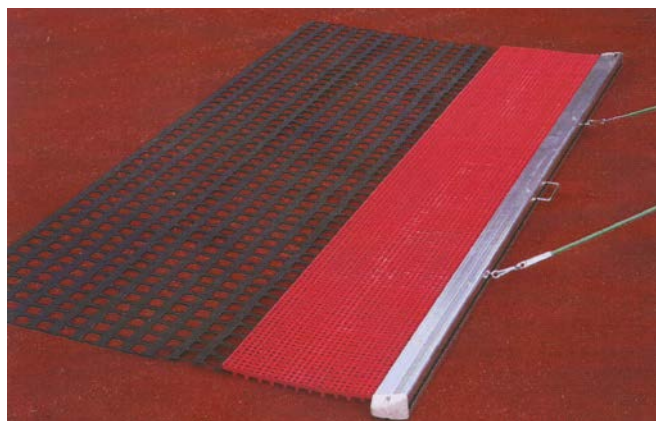

REF. 10505

Sleepnet Rozet-plan

Tweedelig sleepnet met aluminium balk.



REF. 10507

Sleeptouw

Voor sleepnet.
In gevlochten polypropyleen. Weerszijden voorzien van verzinkte touweindklemmen. Ø 8 mm, lengte 3,50m



REF. 10508

Gereedschapshouder

Stalen gecoate gereedschapshaak - per stuk

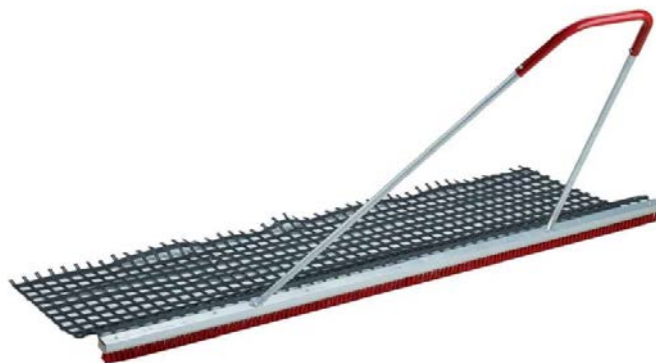

REF. 10509

Sleepnet met borstel

Voor kunststofbaan. De ideale combinatie tussen sleepnet en bezem. Breedte 200 cm
Verkrijgbaar in 150 cm op aanvraag

SCHEIDINGSNETTEN, WINDSCHERMNETTEN EN TENNISHALBEKLEDING

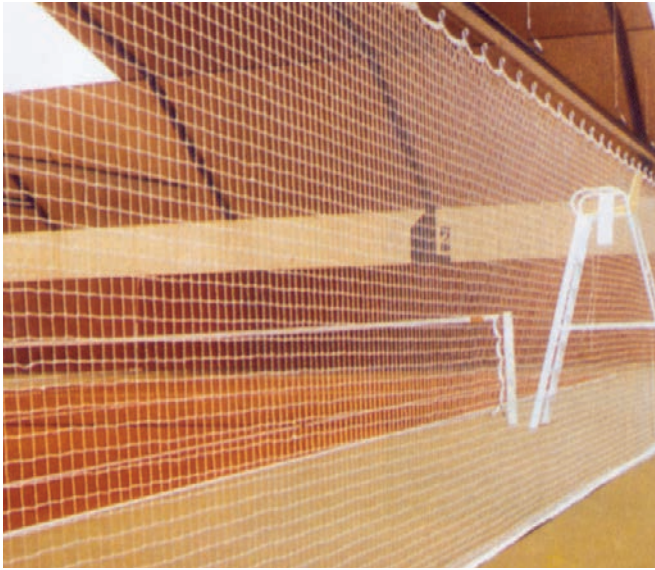

REF. 10601

Scheidingsnet

In 2,3mm Ø nylontouw
Maaswijdte: 4,5 cm
40m x 2,50m
Kleur: wit, groen

REF. 10602

Scheidingsnet

In 2,3mm Ø nylontouw
Maaswijdte: 4,5 cm
40m x 3m
Kleur: wit, groen

Toebehoren in prijs inbegrepen (REF. 10601 en 10602)

- Staaldraadkabel, 4mm sterk, 38 cm lang, aan weerszijden met spanslot.
- Looddraad verzwaring 200g/m, in een PES zoom gekneld, ingebouwd in het net.
- Open nylonringen, 3 stuks per meter, ingebouwd in het net.

REF. 10603

Tennis windschermnet donkergroen

Winddoorlatend.

Rand rondom versterkt en om de 50 cm voorzien van messingogen.

Per windschermnet worden 56 verzinkte karabijnhaken geleverd.

12m x 2m

REF. 10604

Tennis windschermnet helgroen

Idem REF. 10603 in helgroen.

REF. 10607

Tennis windschermnet blauw

Idem REF. 10603 in blauw.

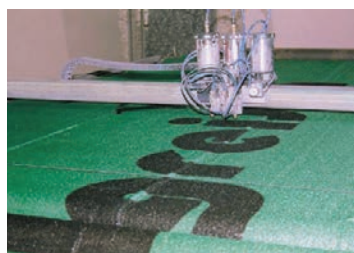

**Bedrukking
windschermnetten**
prijs op aanvraag

REF. 10605

Tennishalbekleding

In polyethyleen weefsel.

Voorzien van een versterkingsband rondom en messingogen om de 50 cm, karabijnhaken voor de vasthechten aan de speelveldomheining.

Op aanvraag, onderaan een zoom van ca. 5cm met 200g/m looddraad.

Grootte volgens wens per m²



REF. 10606

Carabijnhaken

56 stuks

REF. 10608

Telescopische vrijstaande steunstangen

Voor tennis scheidingsnetten. Instelbaar van 2 tot 3 m

BELIJNING

REF. 10701

Belijning- systeem "Geniala"

Volledig spel voor 1 tennisbaan. PVC belijning. Uiterst gemakkelijk te plaatsen en vreest de winter niet.

De belijning is op maat gesneden.

U-profiel met spansysteem.

Voorzien van speciaal verankeringsysteem.

Volledig spel voor 1 tennisbaan.

Kleur: wit.

Geel beschikbaar op aanvraag.



REF. 10712

Lijnstamper

Uit staal. Voor het aanstampen van de lijnen. Gewicht: 6,2 kg



REF. 10702

Verankeringsbuizen

REF. 10703

Verankeringsplaatjes

REF. 10704

Verankerings- plaatjes

"dubbel court"



REF. 10706

U-belijning "Geniala" 23,77m

per stuk

REF. 10707

U-belijning "Geniala" 10,97m

per stuk



REF. 10713

Lijnroller

Uit staal. Gewicht: ca 65 kg
Breedte: 10 cm

REF. 10708

PVC lijnen U-profiel

Stukken van 1,40m.

Verharde plastic.

Geperforeerd aan zij-en bovenkant. Volledige set voor 1 tennisbaan

REF. 10711

Spansysteem

voor het opspannen van de lijnen "Geniala"

REF. 10709

Lijnen voor Midi-tennis

18m/8,23m

REF. 10710

Lijnen voor Mini-tennis

12m/6,5m

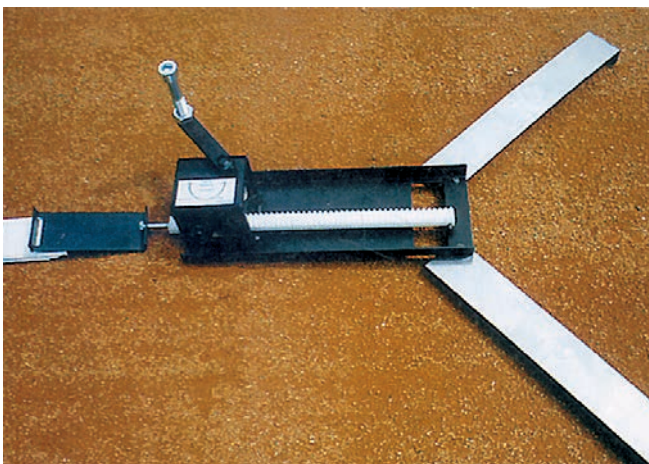

SCOREBORDEN



REF. 10801

M-scorebord

Bestaat uit een stevige aluminium constructie.
Rechte bevestigingsarmatuur inbegrepen.

REF. 10802

Vervang - Rechte bevestigingsarmatuur



REF. 10804

M-score losse bal

Geel, voor REF. 10801

REF. 10805

M-score losse bal

Rood, voor REF. 10801

REF. 10803

Bevestigingsarmatuur S-vorm



LIJNBORSTELS



REF. 10901

Handbezem voor belijningen

in arena, met houten steel

REF. 10902

Handbezem voor belijningen

in kunststof, met houten steel



REF. 10905

Flexibele lijnbezem

Rechte steel in aluminium.
Borstel in kunststof.



REF. 10906

Flexibele lijnbezem

Aluminium gebogen steel.
Borstel in kunststof.

REF. 10903 **Vervangborstel** voor REF. 10901

REF. 10904 **Vervangborstel** voor REF. 10902

REF. 10915 **Vervangsteel** in hout.

voor REF. 10901, 10902, 10907

REF. 10916 **Vervangborstel** in kunststof.

voor REF. 10905 en 10906



REF. 10914

Kunststof schoenreiniger

bestand tegen vocht.

REF. 10907

Lijnborstel op wieltjes

In kunststof. Zeer sterk. Roest niet. Paletten uit kunststof en vervangbaar. Met houten steel.

Lijnborstel op wieltjes

Borstel uit kunststof.
Met aluminium gebogen steel.

Vervangborstel

voor REF. 10912

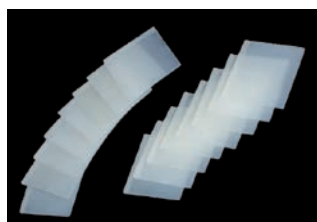

REF. 10908

Vervangpaletten

voor REF. 10907



REF. 10910

Grote O-ringen

voor REF. 10907



REF. 10911

Kleine O-ringen

voor REF. 10907

REF. 10909

Rollager

voor REF. 10907



TOEBEHOREN

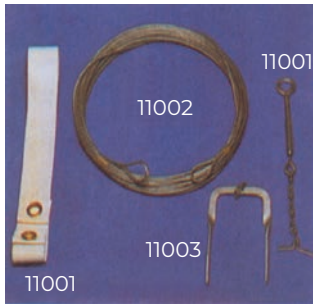

REF. 11001
Adjusterband
in wit katoen, met regulaar in verzinkt staal inbegrepen.

REF. 11002
Staal kabel verzinkt
PVC kous. Met lussen aan elk uiteinde. Lengte: 13,40 m

REF. 11003
Grondanker
Voor de adjusterband. Te plaatsen in een betonnen voet.



REF. 11006
Adjusterband
Met stalen schuifgesp. Band in nylon.

REF. 11007
Adjusterband
Met galva steeksloot.



REF. 11005
Zoomband
In polyester weefsel. Voorzien van messingogen en rijgkoord. Gemakkelijk aan te brengen.

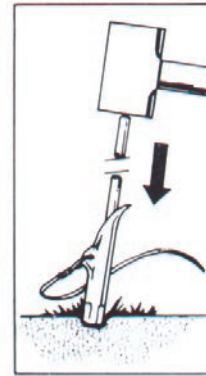

REF. 11009
Grondanker "Duckbill"
Grondanker bestaande uit een ca. 3mm Ø staal draad kabel, 40 cm lang met lus. Dit grondanker wordt met behulp van een 45 cm buis in de grond geklopt en dan eruit getrokken. Door het uitrekken zet het anker zich dwars in de grond. Treksterkte ca 100 kg.

REF. 11008
Grondanker "Geniala"
Voor adjusterband. Ideaal voor U-belijning met spansysteem. In aluminium.



Papiermand uit staal draad

Met karabijnhaak voor bevestiging aan het hek.
REF. 11010: inhoud 75 L
REF. 11011: inhoud 63 L
REF. 11012: inhoud 18 L



REF. 11010 - 11011



REF. 11012

REF. 11013
Papiermand
In kunststof. Afneembare deksel. Gemakkelijk te ledigen. Breedte: 39,3 cm - Diepte: 25 cm - Hoogte: 65 cm
Inhoud: 50 liter - Kleur: groen, oranje



REF. 11004

Papiermand "Tennisbal"

Estetisch zeer mooi voor tennisomgeving. Volledig uit kunststof. Gemakkelijk te ledigen. Inbegrepen het bevestigingsmateriaal om te bevestigen aan een afsluitingspaal. Ø 50 cm. Uitneembare PVC emmer 30 liter.



REF. 11023
Vuilnisbak
In hout met pvc coating, 40L
Hoogte 80 cm, Ø 38 cm

REF. 11025
Vervang-emmer voor REF. 11004

TOEBEHOREN

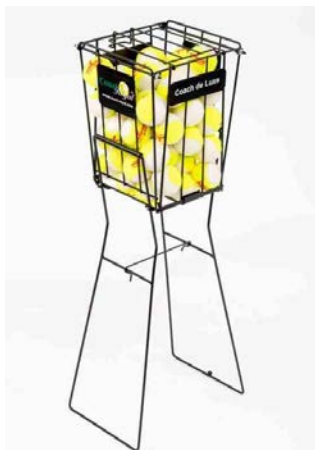

REF. 11014
Balrapende mand
Draagbaar, met deksel.
Vermogen: 70 tennisballen.



REF. 11016
Balverzamelaar "K-MAX"
met openingsmechanisme



REF. 11018
Bimbi Easy-set



REF. 11015
Ballenkorf 'Court Royal'
Met afneembare tas en samenvouwbaar aluminium gestel. Vermogen: 120 tennisballen.



REF. 11017
Universal Tennis ball mower
Verzamelt snel de ballen die over de baan verspreid liggen. De opvangmand kan gemakkelijk worden verwijderd en gelegd in de ballenwagen. Inklapbare opvangarmen. In aluminium.

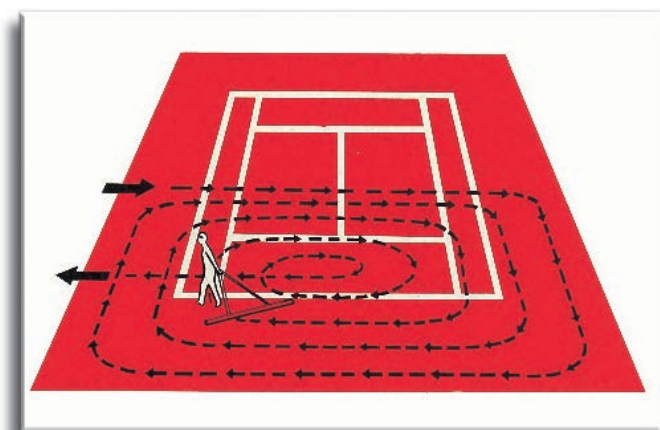

REF. 11019
Sleepillustratie op wit pvc-bord
Afmetingen: 33 x 50 cm



REF. 11020
Numerieke plaatjes
voor tennisnummering
"Eenheden"

REF. 11021
Numerieke plaatjes
voor tennisnummering
"Tientallen"



REF. 11022
Gewicht voor tennisnet
Met middenhaak voor de adjusterband

BESPROEIINGSMATERIAAL



REF. 11216

Waterslang

Zeer degelijke waterslang speciaal bestemd voor tennisbanen. Zeer flexibel. 3/4 " " Lengte: 25 m

REF. 11217 **Waterslang**
idem art. 11216 doch 1".



GEKA - Koppelstuk

in Koper
REF. 11211 3/4".
REF. 11212 1"

GEKA - Aansluitstuk

in koper met schroefdraad
REF. 11213 3/4".
REF. 11214 1".
REF. 11215 Spanring tot 2".



REF. 11203

Toro sproeier Super 700

Op metalen deksel. Met snelkoppeling en afsluitkraan. Sproeit 360°. Sproeidiameter: +- 15 m
Vereiste druk: minimum 3 bar



REF. 11201

T-Sproeier met kraan

Broeskop, met afsluitkraan. Brede straal voor een evenredige besproeiing. Volledige nabootsing van regenval. Aansluiting Geka 3/4"



REF. 11202

T-sproeier

Idem als art. 11201 maar zonder afsluitkraan.



REF. 11204

Brandweersproeikop

Reikwijdte: 15m
Aansluiting Geka 3/4"



REF. 11205

Sproeipistool

Voorzien van een handstuk met trekker. Aansluiting Geka 3/4"



REF. 11206

Rechthoekige vervangdichting

voor broeskop.

REF. 11207

Ronde vervangdichting

voor Geka-koppeling.

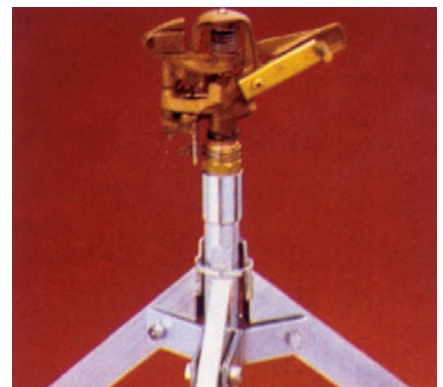

REF. 11208

Rainbird 360°

Voorzien van een oscillator. Op driepoot bevestigd. Sproeidiameter: tot 16 m
Vereiste druk: 2,5 bar
Aansluiting Geka 3/4"

REF. 11209 **Statief** voor art. 11208

REF. 11210 **Sproeier** voor art. 11208.

ZUIGROLLEN

REF. 11303

Rubberen rakel 'Dry Court'

Aluminium met vervangbaar rubberblad.

2 duurzame wielen vooraan.

Perfect voor het verwijderen van water of het verzamelen van ballen.

Breedte: 145 cm



REF. 11304

Vervangrubber

voor art. 11303

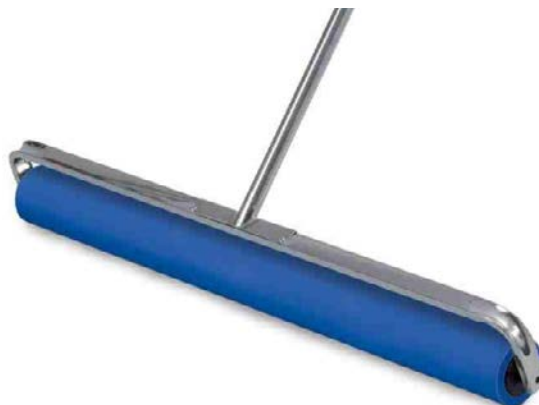

REF. 11307

Waterrol

Voor het verwijderen van waterplassen op harde banen. Schuimrol met aluminium steel.

Breedte: 90 cm

REF. 11308

Vervangmousse

voor art. 11307.



REF. 11302

Wateraftrekker

Breedte 1m



REF. 11301

Zuigwals "water-star"

Met kunststof opvangbak.

Rubberbanden.

Breedte: 80 cm

REF. 11309

Vervangmousse

voor REF. 11301

REF. 11305

Op-sop emmer

Voor snel opsoppen van waterplassen, compleet met steel, emmer en afdrukrooster

REF. 11306

Vervangmousse

voor REF. 11305



SCHEIDSRECHTERSTOELEN



REF. 11401

Scheidsrechterstoel Standaard

Uit aluminium.
Zitvlak in plastic, beschermd tegen UV-stralen en regen.
Schrijfplank



REF. 11402

Scheidsrechterstoel Luxe

Uit aluminium.
Brede en stevige ladder.
Brede treden voorzien van antislipvlak.
Zitvlak in plastic, beschermd tegen UV-stralen en regen.
Schrijfplank.



REF. 11404
Scheidsrechterstoel
gedrenkt in Noors
dennenhout



REF. 11403
Vervangzit
Voor scheidsrechterstoel.
Kleuren: rood, wit

HAND-MOTORROLLEN



REF. 11501

Handwals

Tweedelige cylinder.
Verzinkt handvat.
Werkbreedte: 90 cm
Gewicht leeg: 60 Kg
Gewicht gevuld met water: 180 kg

REF. 11502

Handwals

idem als art. 11501 met tegengewicht



REF. 11503

Motorwals

Honda 4-takt motor met 5,5 pk.
Split roller lichaam.
Werkbreedte: 90 cm
Gewicht leeg: 350 Kg
Gewicht gevuld met water: 510 Kg
Veiligheidsknop.



REF. 11504

Motor zitwals

Met zwenkbare zit
Honda 4-takt motor met 5,6 pk.
Split roller lichaam.
Werkbreedte: 90 cm
Gewicht leeg: 380 Kg
Gewicht gevuld met water: 510 Kg

ZITBANKEN



REF. 11702

Tennisbaan bank 150 cm

Met leuning.
Uit kunststof.
Gemakelijk verplaatsbaar
Lengte: 150 cm - 4 voeten
Kleur: groen, wit



REF. 11701

Tennisbaan bank 200 cm

Met leuning.
Uit kunststof.
Gemakelijk verplaatsbaar.
Lengte: 200 cm - 6 voeten
Kleur: groen, wit



REF. 11705

Tennisbaan bank

Zonder leuning.
Uit gerecycleerd kunststof.
Zeer stabiel.
Lengte: 180 cm



REF. 11704

Tennisbaan bank

Met leuning.
Uit gerecycleerd kunststof.
Zeer stabiel.
Lengte: 180 cm



REF. 11703

Tennisbank Luxe

Grote centrale plank voor tassen en raketten (100 x 45 cm), met 2 comfortabele stoelen, (zitting 57 cm breed en 50 cm diep)
Uit kunststof.
Kleur: wit

PADEL - PICKLEBALL



REF. 11801

Padelnet

In polyethyleen touw. Ø 3 mm, knooploos, maaswijdte 45 mm
Lengte 10 m - Hoogte 0,92 m

REF. 11802

Pickleball net

Ø 3 mm, Lengte 6,70 m -
Hoogte 0,91 m



REF. 11803

Netpalen voor Pickleball

Rond Ø 73 mm
Hoogte boven grond: 91 cm
Kleur: zwart



REF. 11808

Netpalen voor pickleball met bevestigingsplaat

Rond Ø 73 mm
Hoogte boven grond: 91 cm
Kleur: zwart



REF. 11810

Mobiele pickleball net systeem

Stevige aluminium profielen en brede voeten voor stabiliteit. Netspanstelsysteem zorgt voor optimale spanning. Meegeleverde middelste staaf waarborgt de voorgeschreven hoogte van het net. Bestaat uit vijf gebogen verbindingstukken, ondersteund door twee

netpalen aan de staanders bevestigd. Breedte van de voet: 60 cm
Individueel verbindingstuk: 138 cm x 4 cm x 3 cm
Totale lengte: 670 cm
Nethoogte in het midden: ongeveer 86,5 cm
Gewicht: 6,8 kg

REF. 11811

Pickleball vervangnet

670 cm x 80 cm voor REF. 11810

REF. 11807

Netpalen voor Padel

Idem REF. 11803 maar hoogte boven grond is 92cm

REF. 11809

Netpalen voor padel met bevestigingsplaat

Idem REF. 11808 maar hoogte boven grond is 92cm



REF. 11804

Scorebord voor Padel

Bevestigingsmateriaal inbegrepen.

REF. 11805

Bodemhulzen

voor REF. 11803 en 11807

ONDERHOUD



REF. 11101

Zuigende veegmachine

Bestemd voor het reinigen van indoor kunststofmat gevuld met rubbergranulaat. Verwijdert alle pluisjes en stofdelen. Ideaal voor een duurzaam behoud van de mat.



REF. 11106

Reinigings- middel BIO- MOS

Voor het verwijderen van algen en mossen. Op basis van enzymen. Milieu vriendelijk met lange nawerking. 5 liter.

REF. 11103

Mosbestrijding ijzersulfaat

In zakken van 25 kg.

REF. 11104

Mosverdelger MEGA- SID

Ideaal voor reeds met mos of onkruid bedekte terreinen. 5 liter.

REF. 11105

Onkruidverdelger

Totaal onkruidverdelger. 5 liter - 5000m²



Naast onze reeks onderhoudstoebehoren, bieden wij u eveneens het jaarlijks onderhoud van de terreinen aan teneinde hun levensduur te waarborgen. Dit gaat van het reinigen en onderhouden van de toplagen tot het herstellen van belijningen en dergelijke meer. Op deze manier zorgt ons team ervoor dat uw terrein seizoen na seizoen in perfecte staat blijft.

Wij bieden ook meer diepgaande onderhoudsbeurten aan waarbij onze experts ter plaatse komen om een diagnose te stellen en een beoordeling maken van de uit te voeren werkzaamheden.

Aarzel niet om met ons contact op te nemen voor meer informatie. Wij staan klaar om u de nodige info te verstrekken.

AANLEG SPORTVELDEN



Red Court© Indoor en Outdoor



Red Court© Indoor en Outdoor



Gemalen baksteen



Soepele EPDM



Red Court© Indoor en Outdoor



Poreus asfalt

AANLEG SPORTVELDEN



Badminton kunstgras



Gemalen baksteen



Padelveld



Oefenmuur in Prefab-beton



Comfort Velour



Comfort binnenbedekking met korrels

TENNIS DERRIKS

AANLEG, ONDERHOUD EN RENOVATIE VAN TENNIS-, PADEL-, EN SPORTVELDEN



JESSERENPLEIN 4 - 3840 BORGLOON KEIZERLAAN 24 - 1000 BRUSSEL
TEL. 012 741 541 TEL. 02 503 35 42

e-mail: info@derriks-sport.be
www.derriks-sport.be